

Označevalne table nastanitvenih obratov

Tehnična specifikacija

2018



Označevalne table nastanitvenih obratov

Prenova sistema označevanja
nastanitvenih obratov

Naročnik

Ministrstvo za gospodarski
razvoj in tehnologijo

Avtorja

Tadej Maligoj
Rok Kuhar

September 2018

Tehnična specifikacija

Tehnična specifikacija
dopolnjuje Pravilnik o
kategorizaciji nastanitvenih
obratov (Uradni list RS, št.
22/2018 z dne 4.4.2018).

V njej je določena izdelava tabel
za označevanje nastanitvenih
objektov: videz, mere, materiali,
barve, obdelava in montaža.

September 2018



Vsebina

4 Hoteli - Hotelstars

- 5 Grafika
- 7 Postavitev zvezdic
- 14 Pritrdilno ogrodje
- 16 Montaža table

18 Drugi nastanitveni obrati

- 19 Grafika
- 21 Postavitev zvezdic
- 30 Pritrdilno ogrodje
- 32 Montaža table

33 Turistične kmetije

- 34 Grafika
- 35 Pritrdilno ogrodje



Označevalne table nastanitvenih obratov



Hoteli

Hotelstars

Označevalna tabla za označitev hotelov sledijo oblikovalskim smernicam Združenja Hotelstars.



Označevalne table nastanitvenih obratov



Hoteli - superior

Hotelstars

Označevalna tabla za označitev hotelov sledijo oblikovalskim smernicam Združenja Hotelstars.

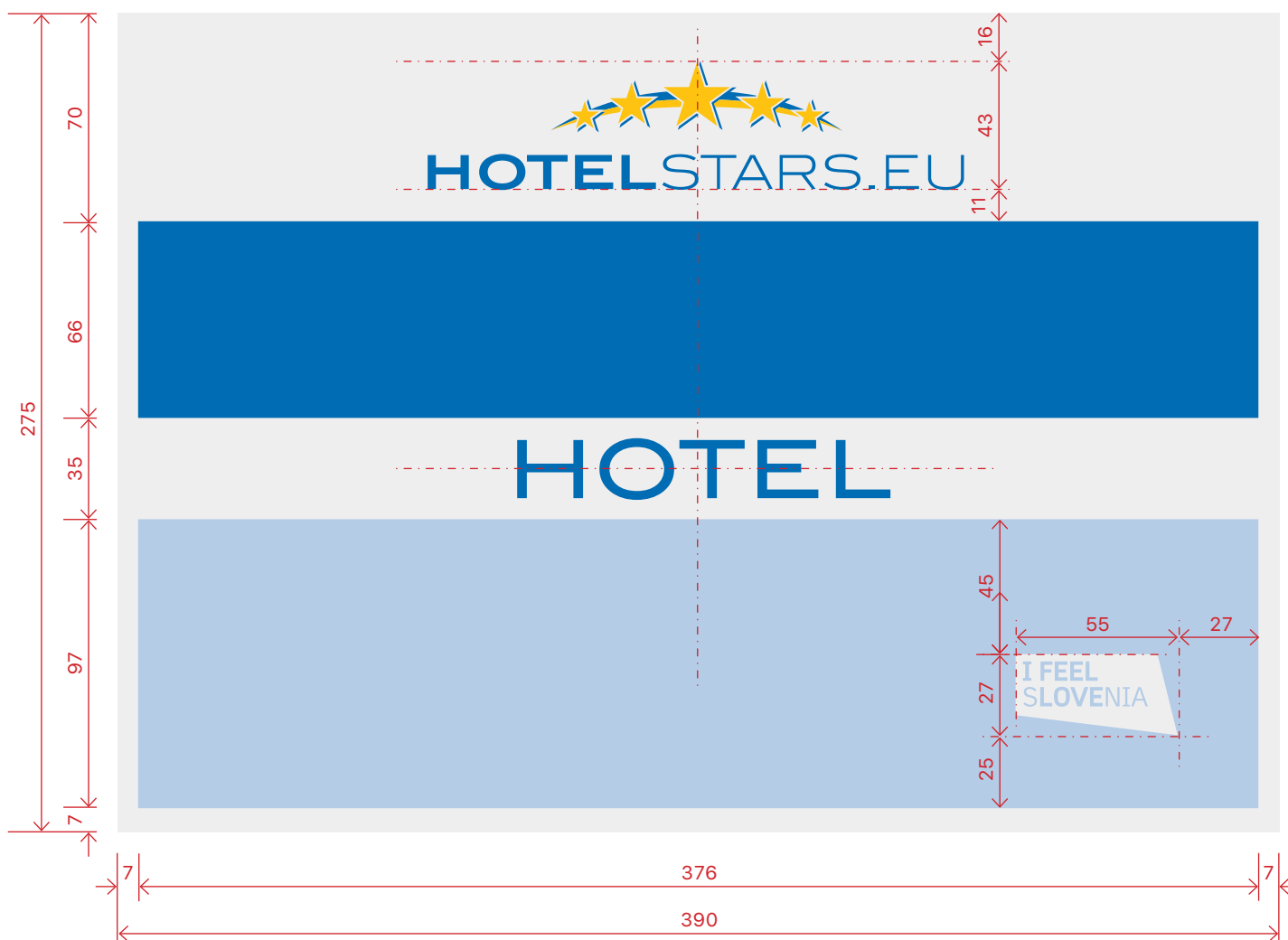

Osnova

ALU plošča debeline 5 mm

Obdelava

vodoravno ščetkano
svetla eloksacija

Barvne ploskve

Samolepilna folija, izrez po načrtu oz. po datoteki pdf
Barvne površine so od roba table odmaknjene 7 mm
Pantone 2935 U (temno modra)
Pantone 277 U (svetlo modra)
Pantone 7404 U (rumena)

Znak 'I feel Slovenija' je izrez v ploskvi barve - viden aluminij

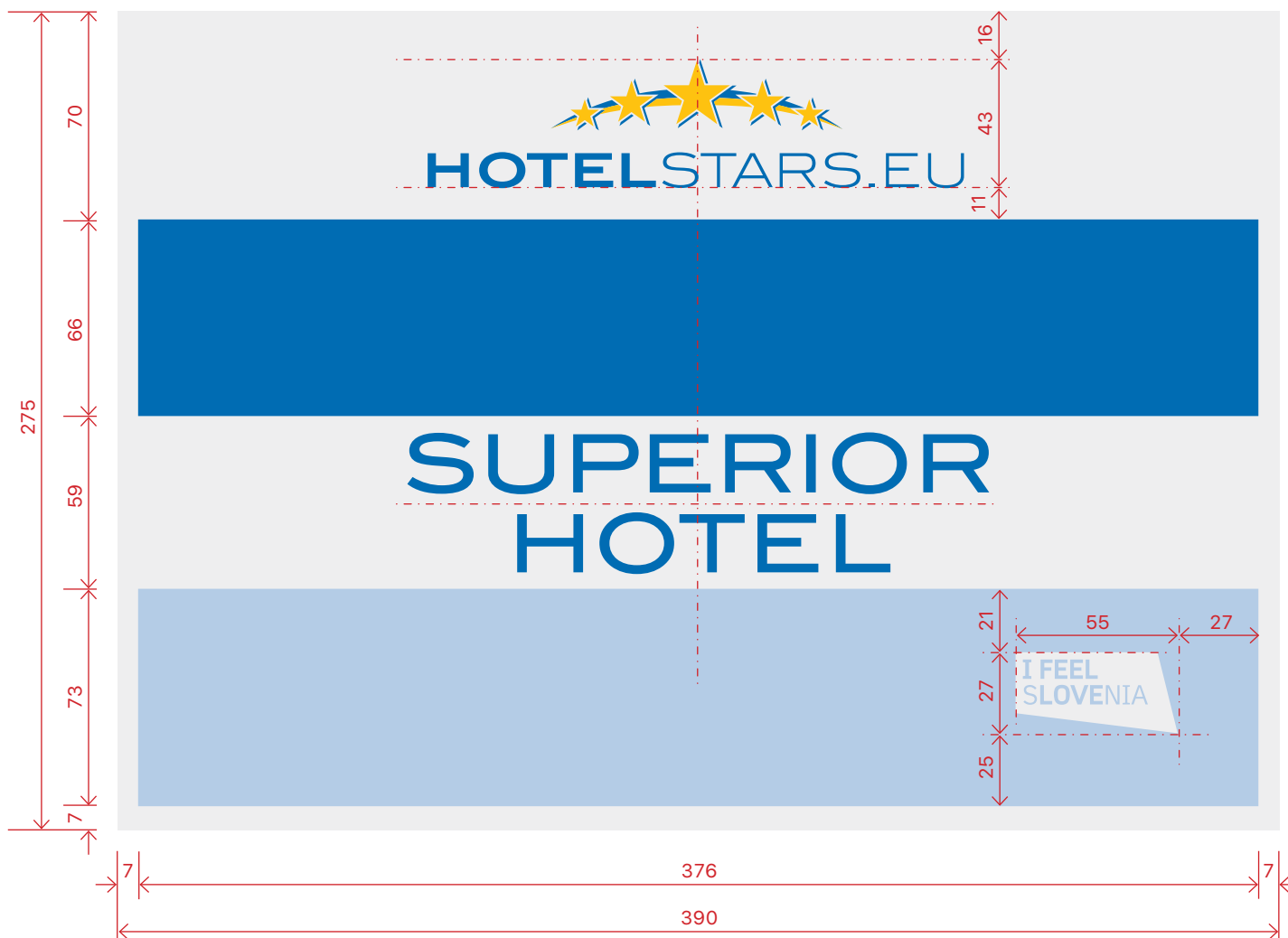

Osnova

ALU plošča - svetla eloksacija

Barvne ploskve

Samolepilna folija, izrez po načrtu oz. po datoteki pdf
 Barvne površine so od roba table odmaknjene 7 mm
 Pantone 2935 U (temno modra)
 Pantone 277 U (svetlo modra)
 Pantone 7404 U (rumena)

Znak 'I feel Slovenija' je izrez v ploskvi barve - viden aluminij



Zvezdice

3D litina, odporna na UV
barvano antično zlata 814
lakirano transparentni
dvokomponentni lak

Montaža

Po kotiranih oseh



Zvezdice

3D litina, odporna na UV
barvano antično zlata 814
lakirano transparentni
dvokomponentni lak

Montaža

Po kotiranih oseh



Zvezdice

3D litina, odporna na UV
barvano antično zlata 814
lakirano transparentni
dvokomponentni lak

Montaža

Po kotiranih oseh

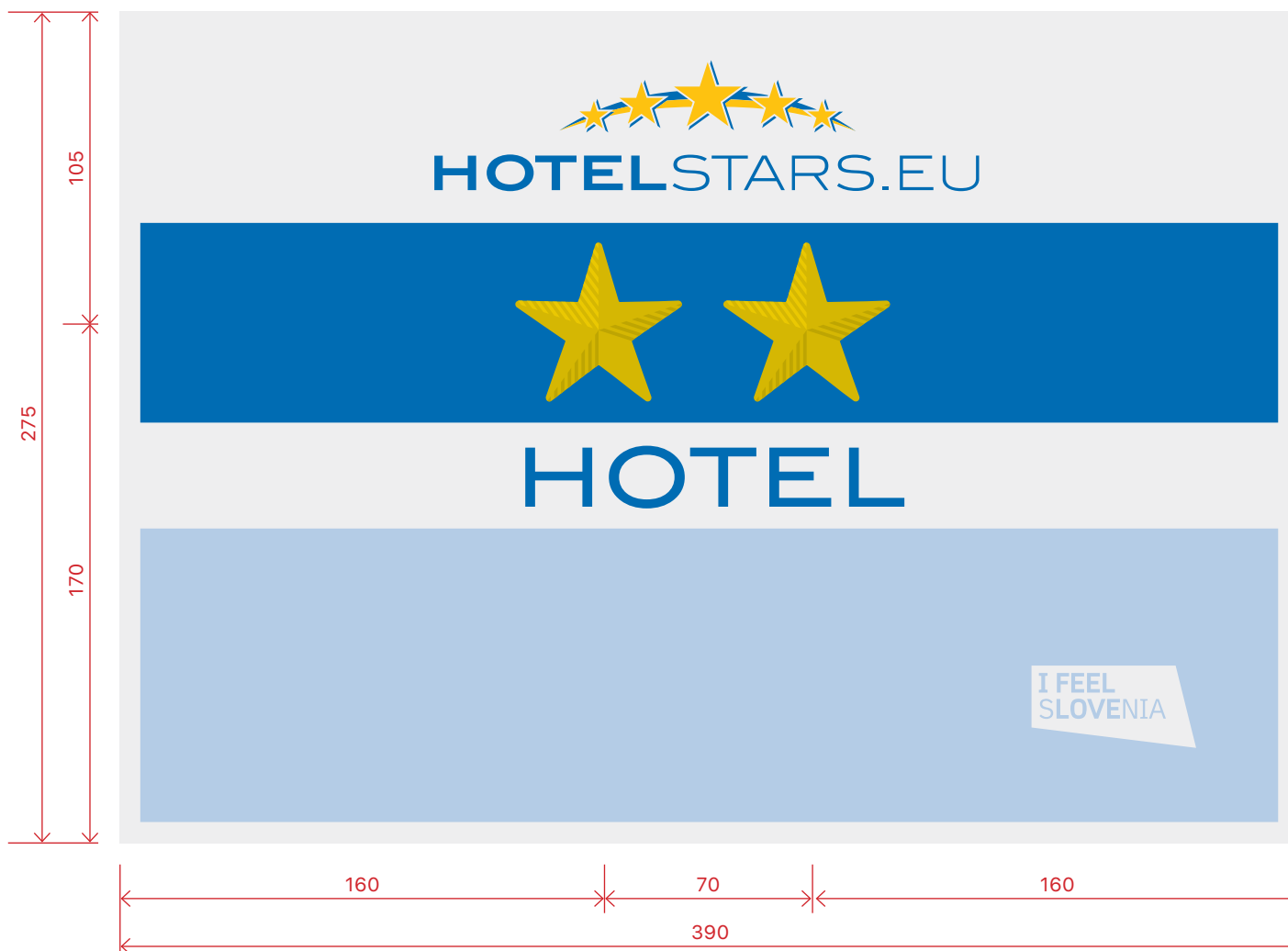

Zvezdice

3D litina, odporna na UV
barvano antično zlata 814
lakirano transparentni
dvokomponentni lak

Montaža

Po kotiranih oseh

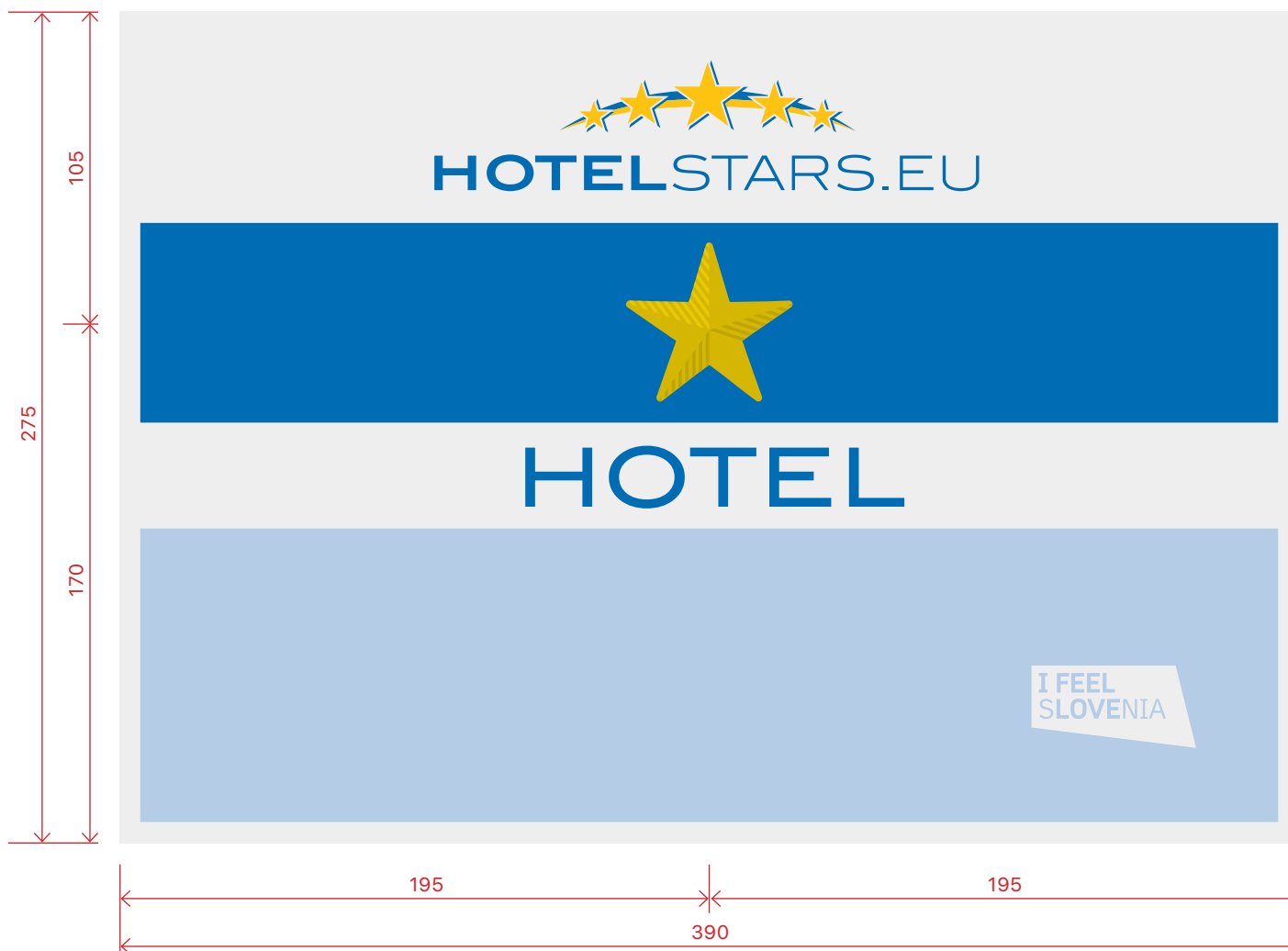

Zvezdice

3D litina, odporna na UV
barvano antično zlata 814
lakirano transparentni
dvokomponentni lak

Montaža

Po kotiranih oseh



Zvezdice

3D litina, odporna na UV
barvano antično zlata 814
lakirano transparentni
dvokomponentni lak

Montaža

Po kotiranih oseh



Zvezdice

3D litina, odporna na UV
barvano antično zlata 814
lakirano transparentni
dvokomponentni lak

Montaža

Po kotiranih oseh



Zvezdice

3D litina, odporna na UV
barvano antično zlata 814
lakirano transparentni
dvokomponentni lak

Montaža

Po kotiranih oseh



Zvezdice

3D litina, odporna na UV
barvano antično zlata 814
lakirano transparentni
dvokomponentni lak

Montaža

Po kotiranih oseh



Zvezdice

3D litina, odporna na UV
barvano antično zlata 814
lakirano transparentni
dvokomponentni lak

Montaža

Po kotiranih oseh

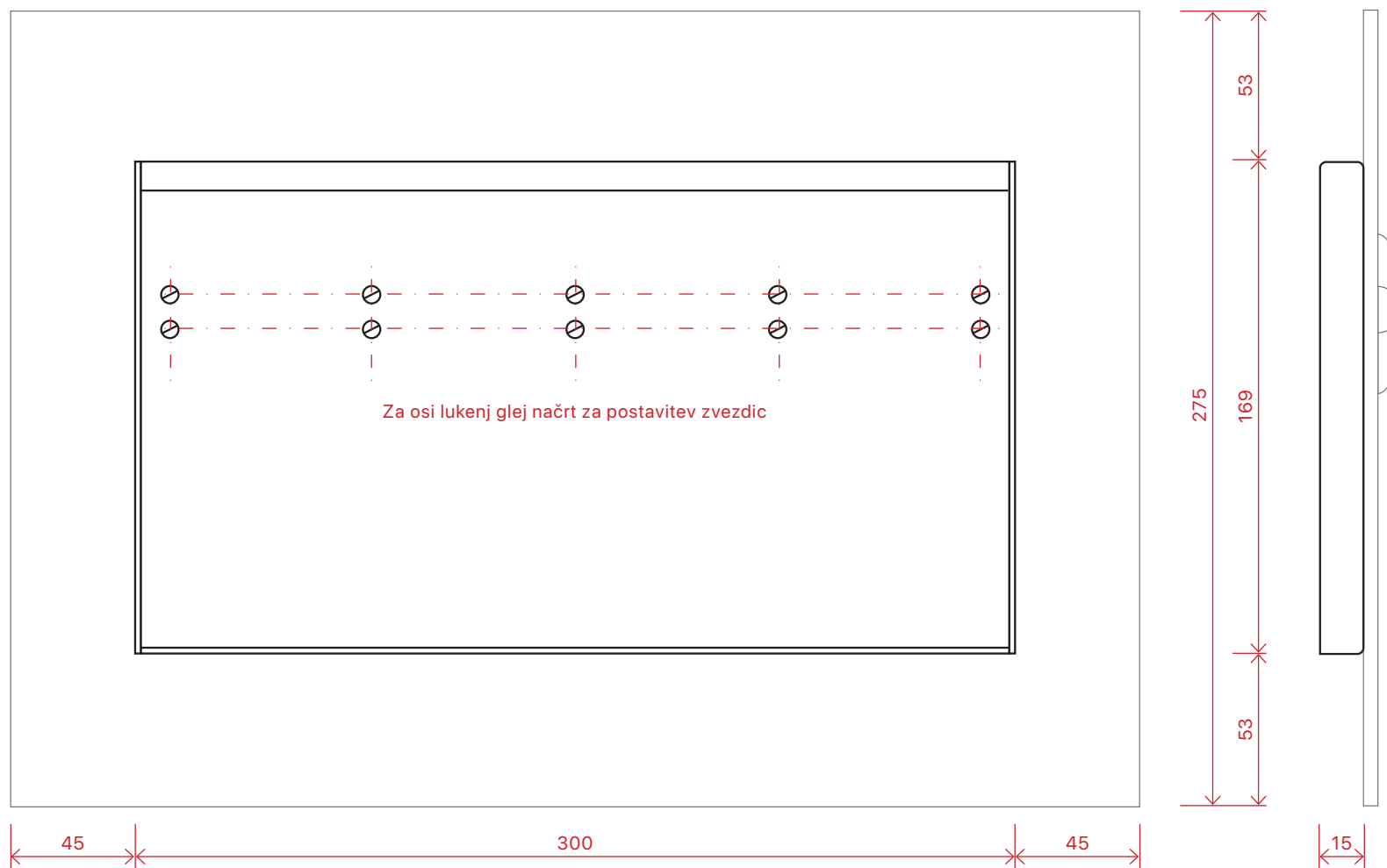

Material

cinkana pločevina deb. 2 mm

Obdelava

pločevina ima robove upognjene v škatlo, ki s stranicami zapira pogled z vseh strani

Pritrditev

lepljeno na tablo (obojestraski lepilni trak, privijačeno z vijaki za pritrditev zvezdic

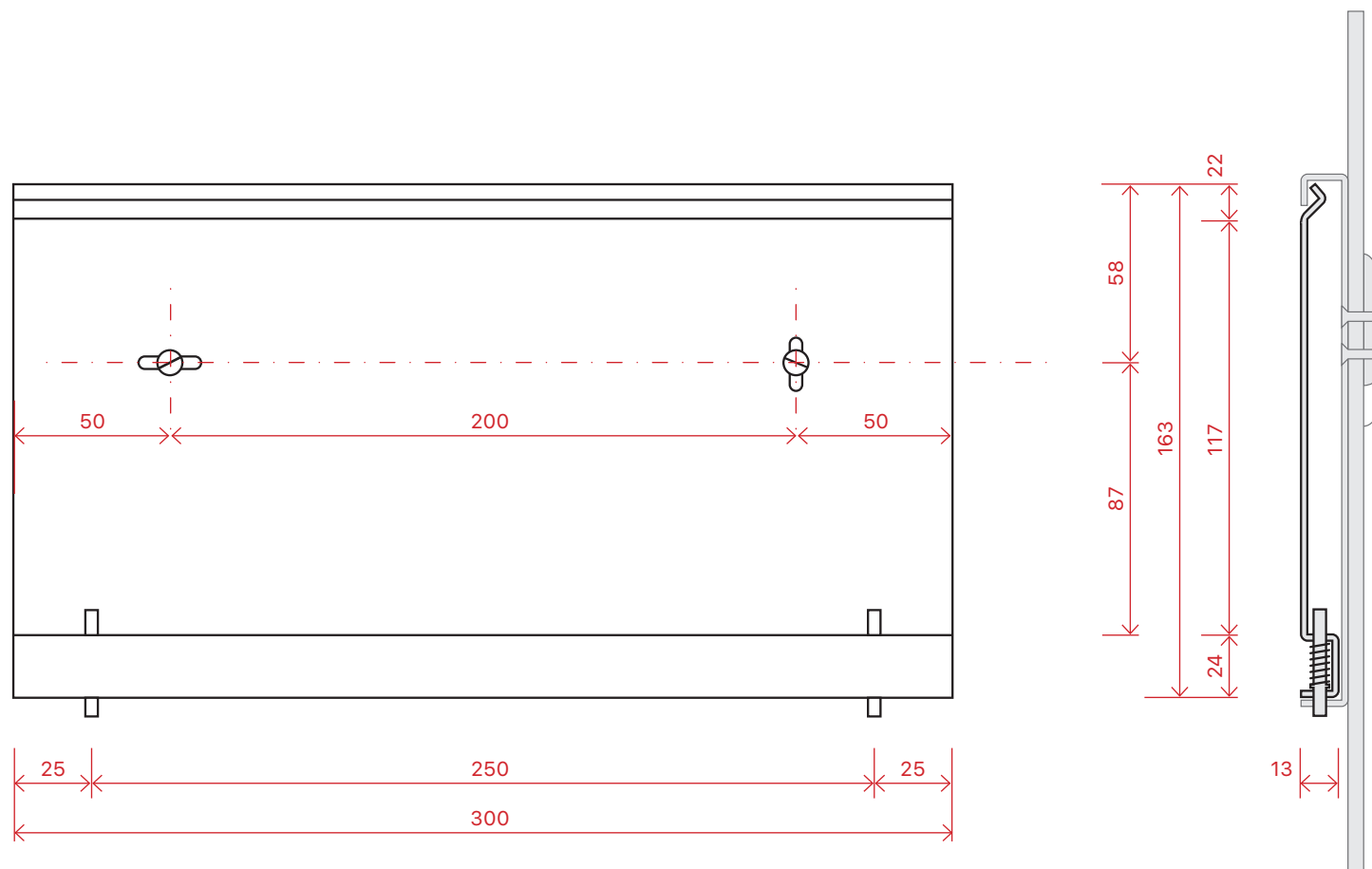

Material

cinkana pločevina deb. 2 mm

Obdelava

upogib pločevine zgoraj v rob,
spodaj v nosilec za zatiče na
vzmeteh

Pritrditev na steno

plošča se pritrdi z dvema
vijakoma skozi podaljšani luknji,
ki omogočata pozicioniranje

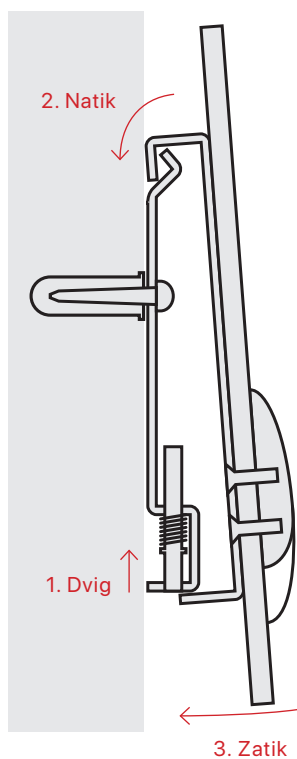

Pritrditev na steno

plošča se pritrdi z dvema vijakoma, priprava ležišča je odvisna od materiala stene

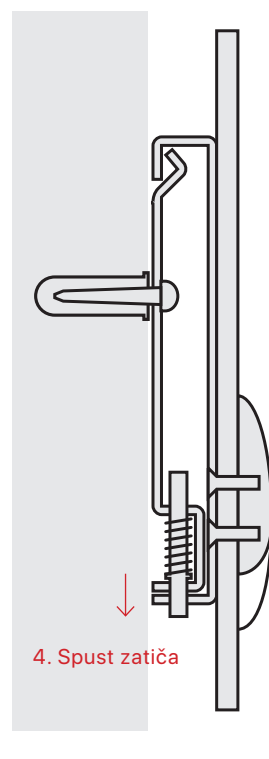

Montaža

pred natikanjem plošče dvignemo zatiče in jih zatakamo ob rob luknje, nato jih spustimo v ležišče

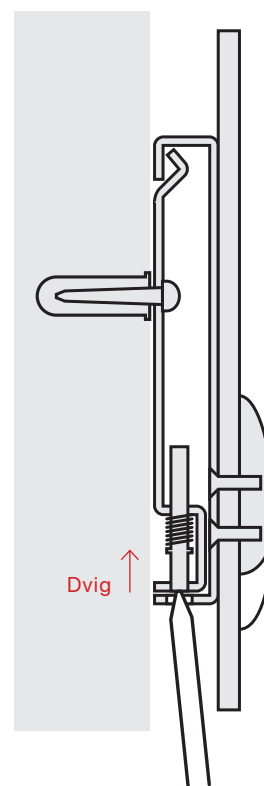

Demontaža

s primernim predmetom (svinčnik) dvignemo zatiče iz ležišča in jih zatakamo ob rob luknje

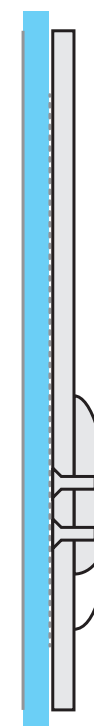

Montaža na steklo

na steklo se tabla lepi z dvostranskim lepilom, neposredno brez ogrodja; zadnja stran se maskira s samolepilno nalepko



Označevalne table za označitev ostalih nastanitvenih obratov (razen hotelov) ostajajo vizualno enaki. Posodobljeno je montažno ogrodje, minimalno so se prilagodile mere table zaradi optimizacije izdelave.



KAMP



KAMP



KAMP



KAMP



KAMP



PENZION



PENZION



PENZION



PENZION



SOBE



SOBE



SOBE



SOBE





POČITNIŠKO STANOVANJE



POČITNIŠKA HIŠA



POČITNIŠKO STANOVANJE



POČITNIŠKA HIŠA



POČITNIŠKO STANOVANJE



POČITNIŠKA HIŠA



POČITNIŠKO STANOVANJE



POČITNIŠKA HIŠA



Grafika
Tabla A

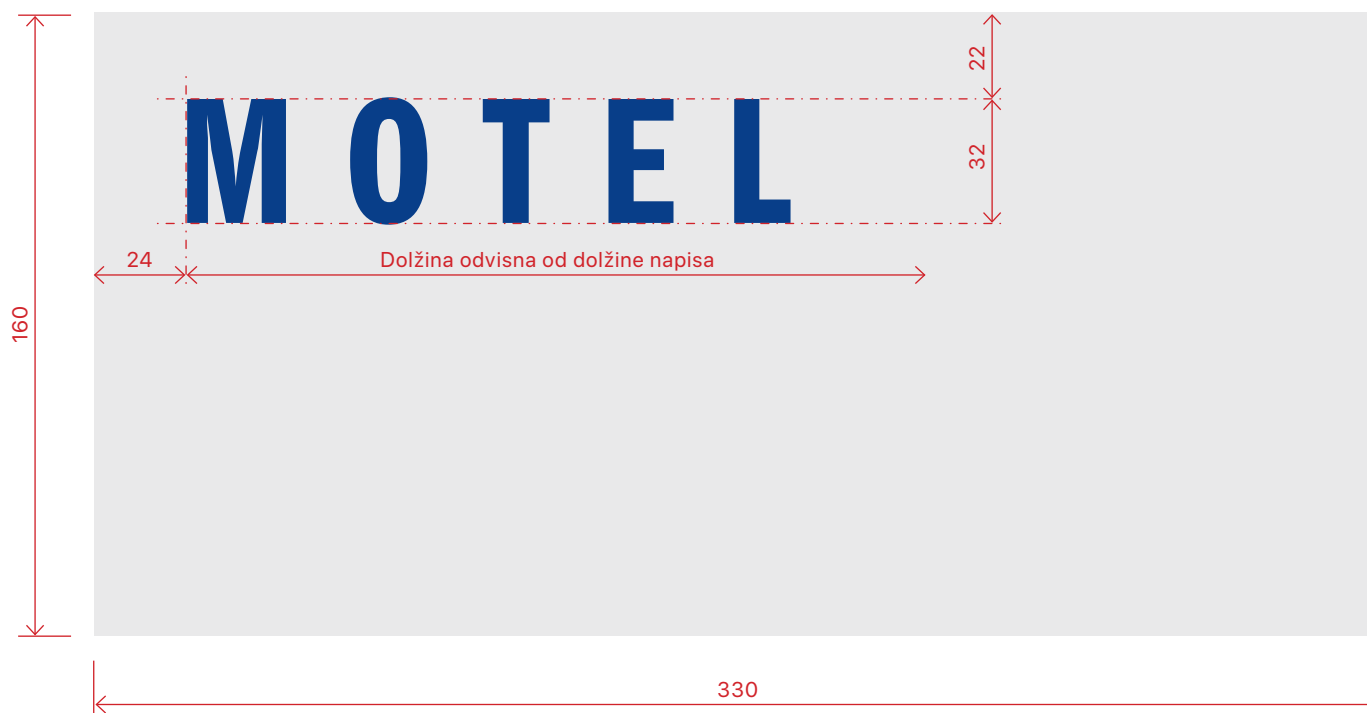

Osnova

ALU plošča debeline 5 mm

Obdelava

vodoravno ščetkano
svetla eloksacija

Napisi

Samolepilna folija, izrez po
načrtu oz. po datoteki pdf
Pantone 2935 U (temno modra)

Pozicija

Po načrtu

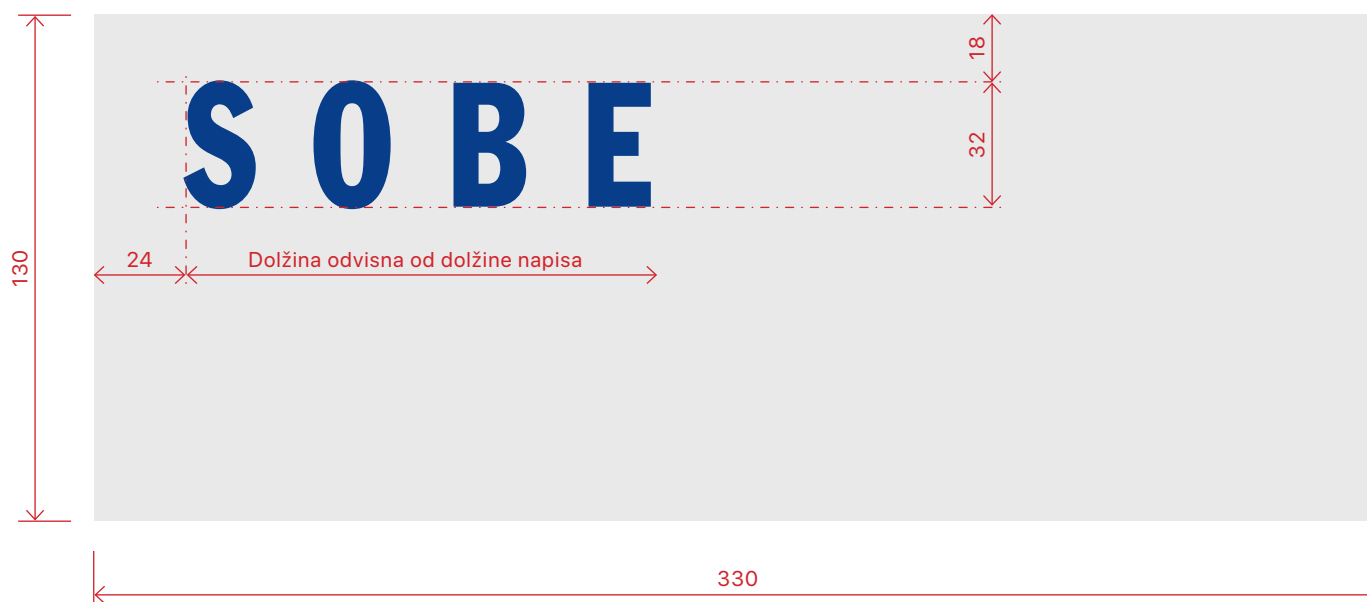

Osnova

ALU plošča debeline 5 mm

Obdelava

vodoravno ščetkano
svetla eloksacija

Napisi

Samolepilna folija, izrez po
načrtu oz. po datoteki pdf
Pantone 2935 U (temno modra)

Pozicija

Po načrtu

Tabla B je namenjena za
označevanje sob. Za vse ostale
obrate (razen hotelov) se
uporablja verzija table A.

Grafika
Tabla B



Osnova

ALU plošča debeline 5 mm

Obdelava

vodoravno ščetkano
svetla eloksacija

Napisi

Samolepilna folija, izrez po
načrtu oz. po datoteki pdf
Pantone 2935 U (temno modra)

Pozicija

Po načrtu

Tabla B je namenjena za
označevanje sob. Za vse ostale
obrate (razen hotelov) se
uporablja verzija table A.



Zvezdice

3D litina, odporna na UV
barvano antično zlata 814
lakirano transparentni
dvokomponentni lak

Montaža

Po kotiranih oseh



Zvezdice

3D litina, odporna na UV
barvano antično zlata 814
lakirano transparentni
dvokomponentni lak

Montaža

Po kotiranih oseh



Zvezdice

3D litina, odporna na UV
barvano antično zlata 814
lakirano transparentni
dvokomponentni lak

Montaža

Po kotiranih oseh

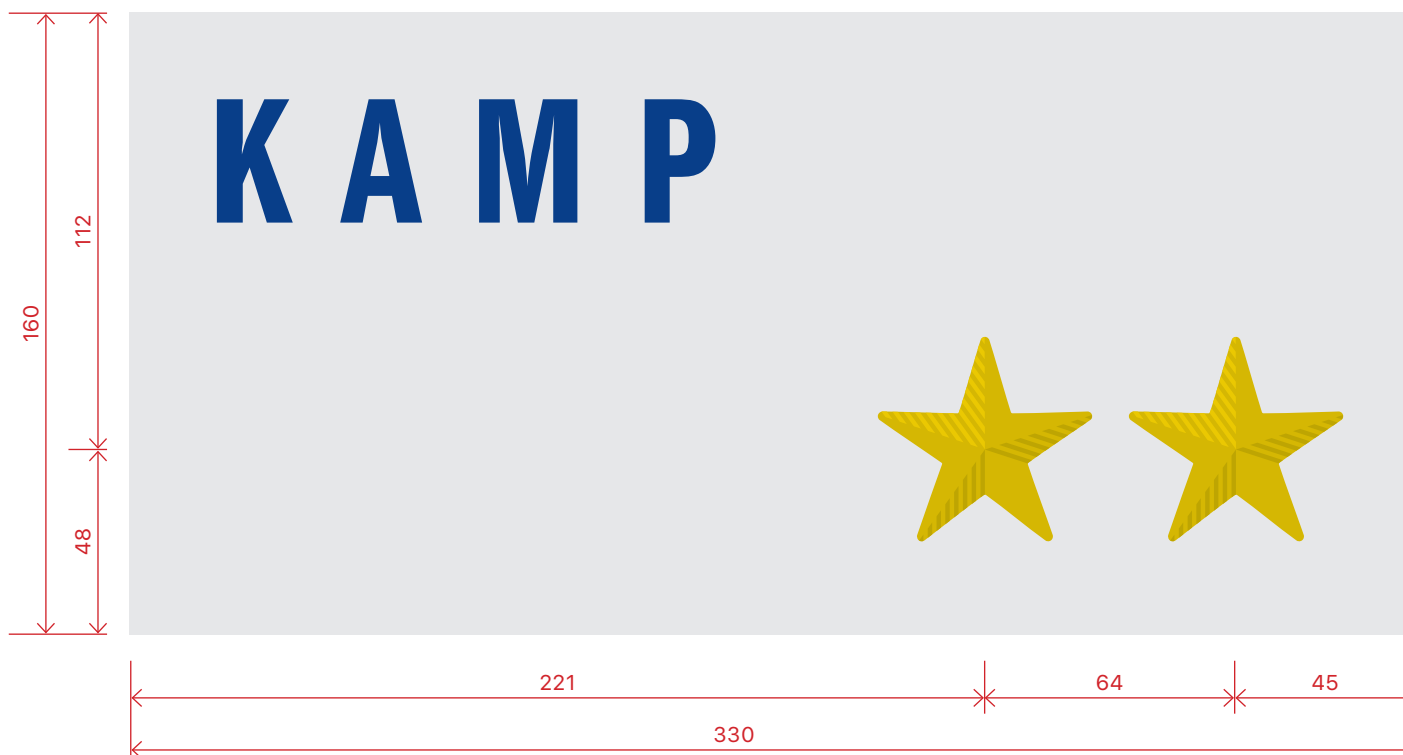

Zvezdice

3D litina, odporna na UV
barvano antično zlata 814
lakirano transparentni
dvokomponentni lak

Montaža

Po kotiranih oseh

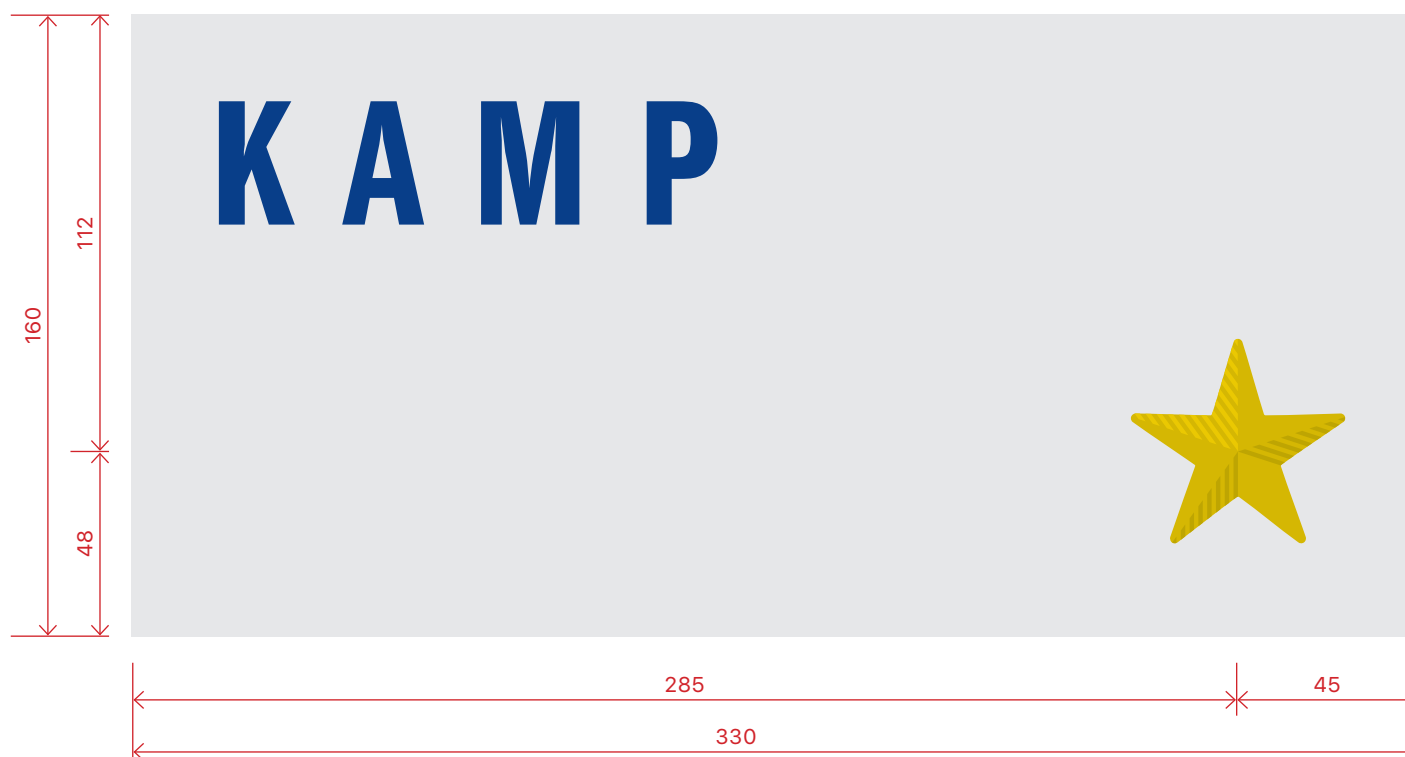

Zvezdice

3D litina, odporna na UV
barvano antično zlata 814
lakirano transparentni
dvokomponentni lak

Montaža

Po kotiranih oseh

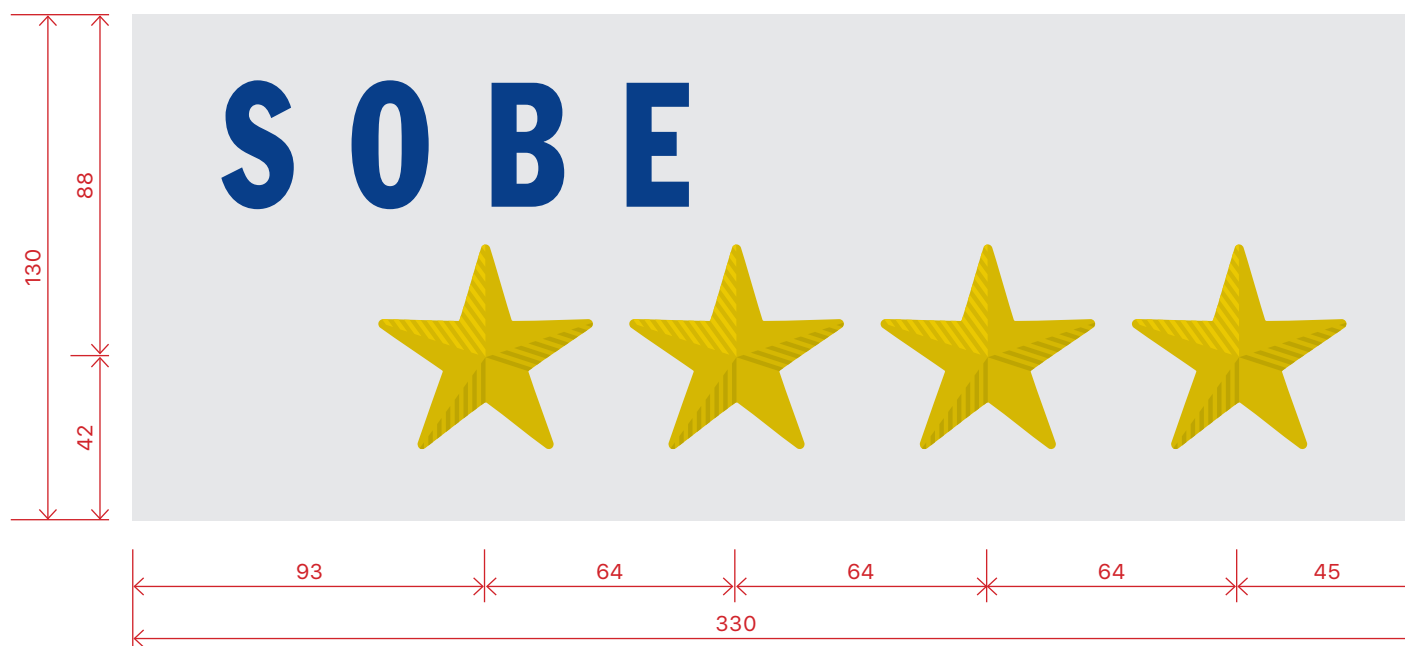

Zvezdice

3D litina, odporna na UV
barvano antično zlata 814
lakirano transparentni
dvokomponentni lak

Montaža

Po kotiranih oseh

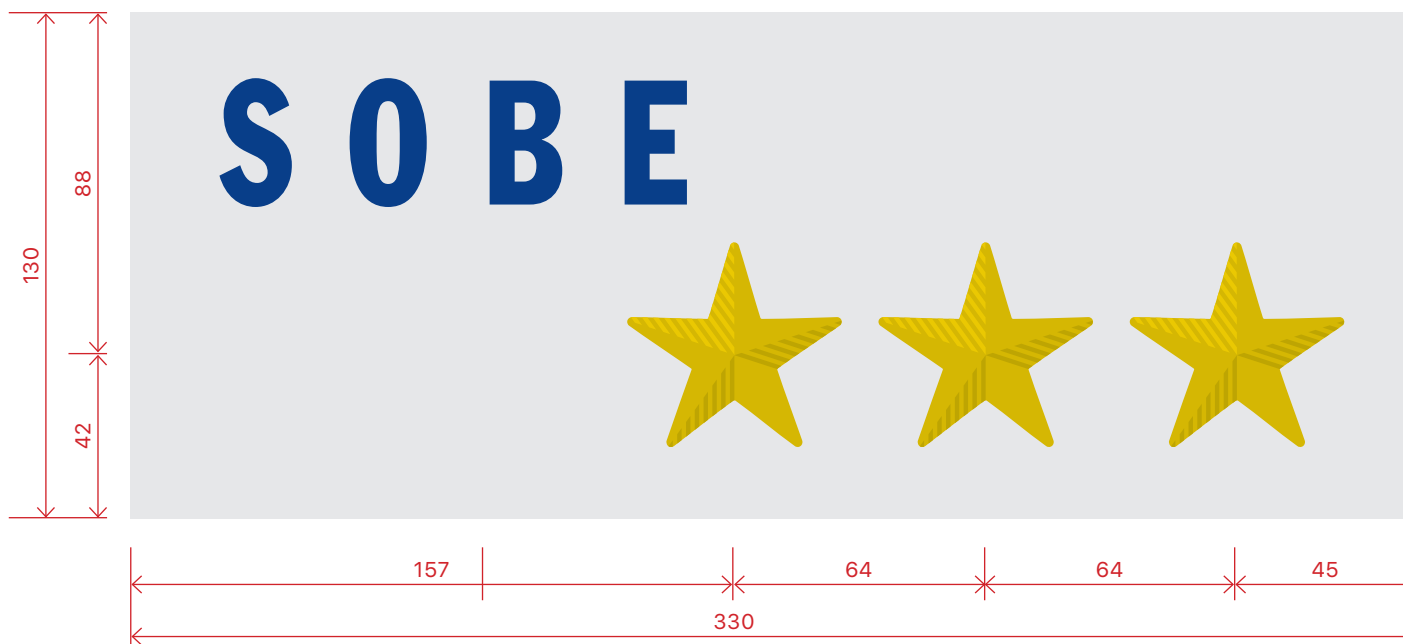

Zvezdice

3D litina, odporna na UV
barvano antično zlata 814
lakirano transparentni
dvokomponentni lak

Montaža

Po kotiranih oseh

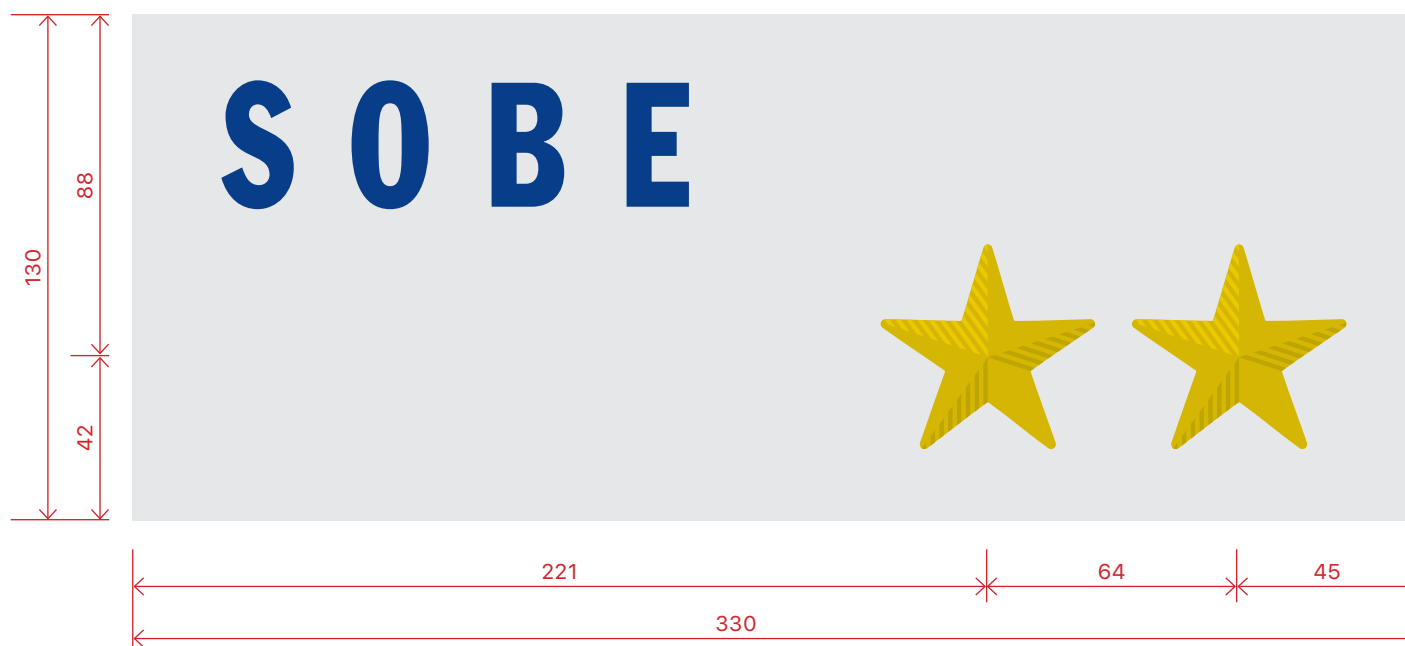

Zvezdice

3D litina, odporna na UV
barvano antično zlata 814
lakirano transparentni
dvokomponentni lak

Montaža

Po kotiranih oseh

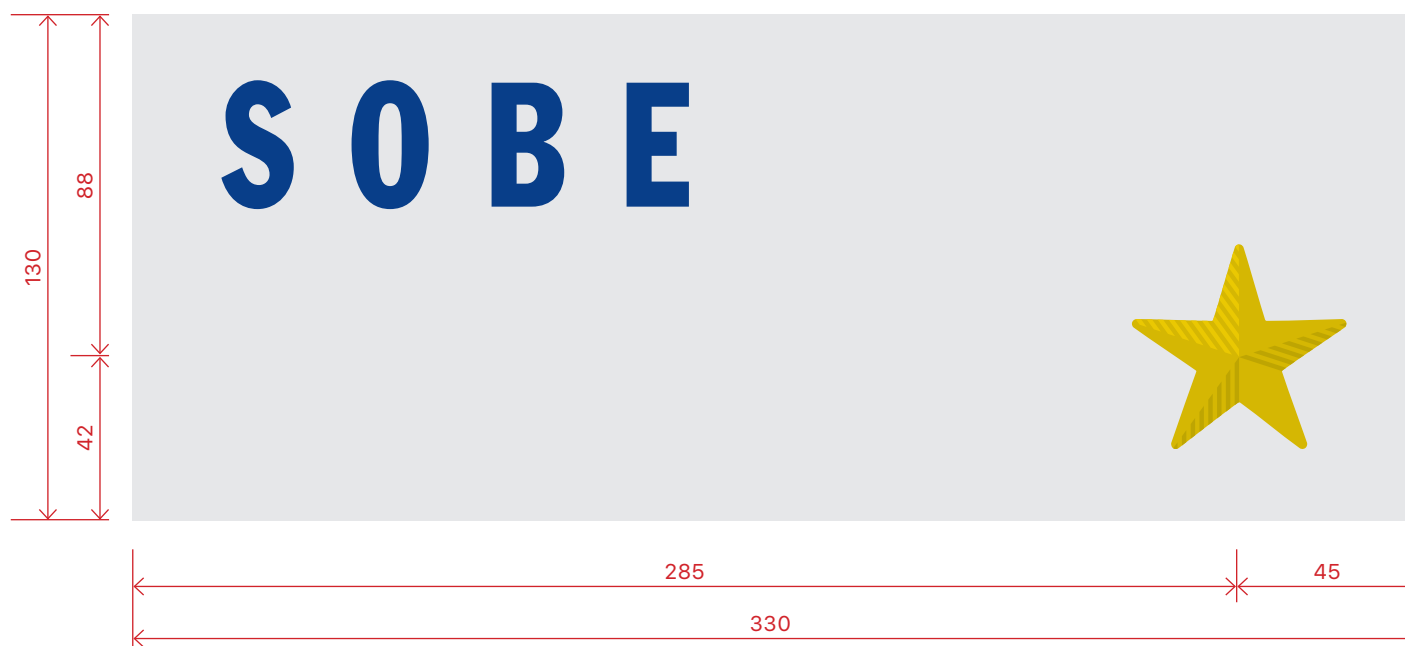

Zvezdice

3D litina, odporna na UV
barvano antično zlata 814
lakirano transparentni
dvokomponentni lak

Montaža

Po kotiranih oseh

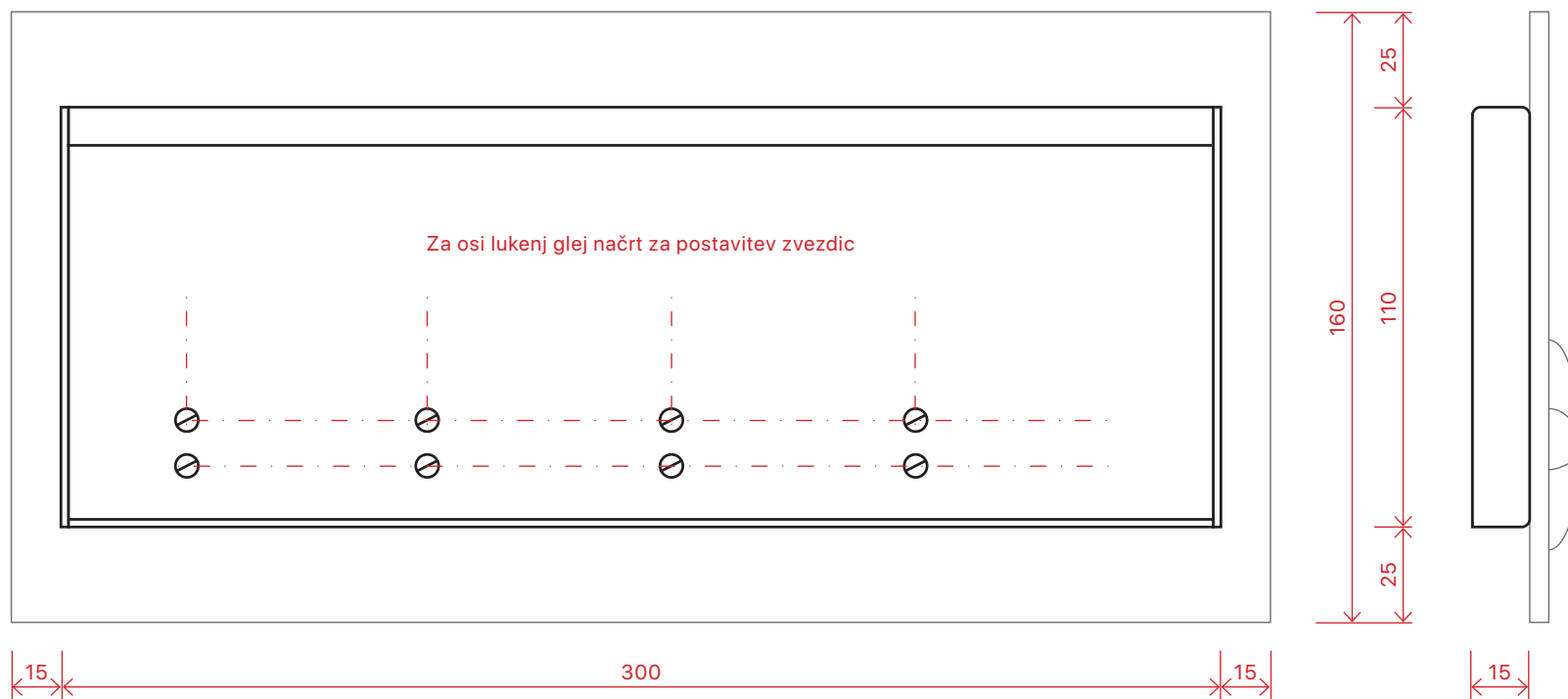

Material

cinkana pločevina deb. 2 mm

Obdelava

pločevina ima robove upognjene
v škatlo, ki s stranicami zapira
pogled z vseh strani

Pritrditev

lepljeno na tablo (obojestraski
lepilni trak, privijačeno z vijaki za
pritrditev zvezdic

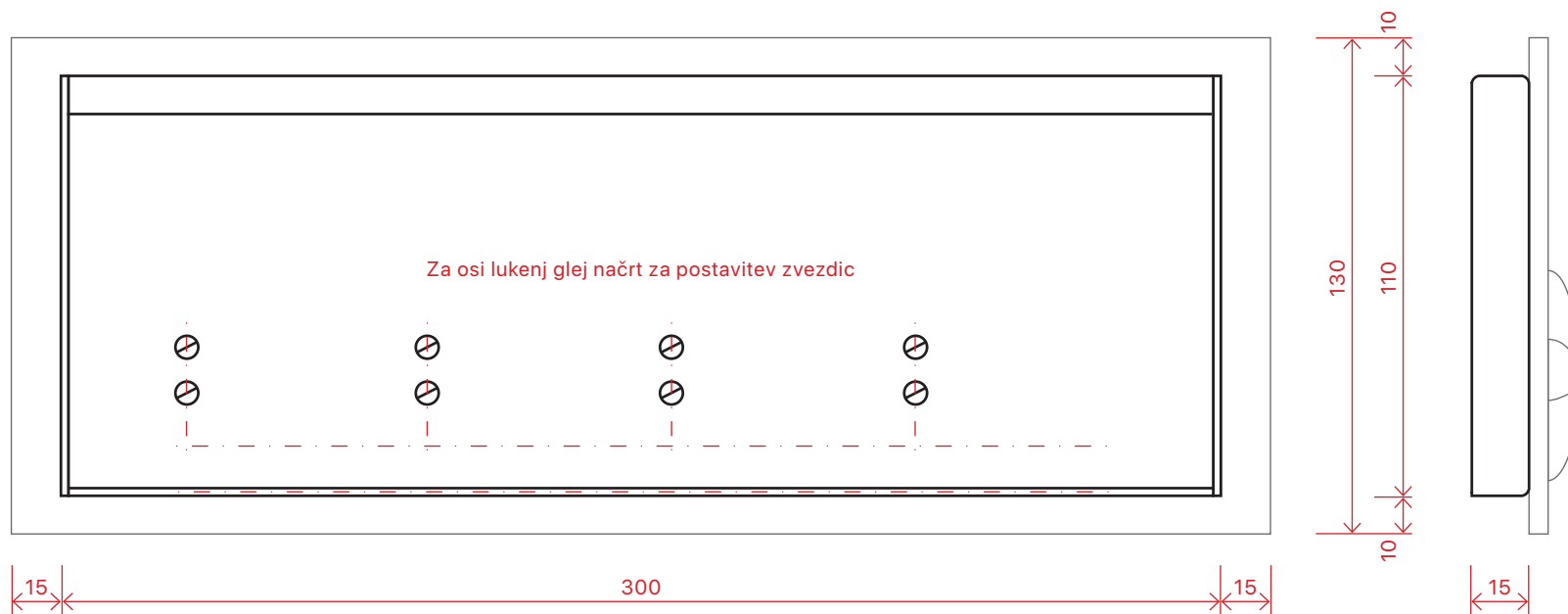

Material

cinkana pločevina deb. 2 mm

Obdelava

pločevina ima robove upognjene
v škatlo, ki s stranicami zapira
pogled z vseh strani

Pritrditev

lepljeno na tablo (obojestraski
lepilni trak, privijačeno z vijaki za
pritrditev zvezdic

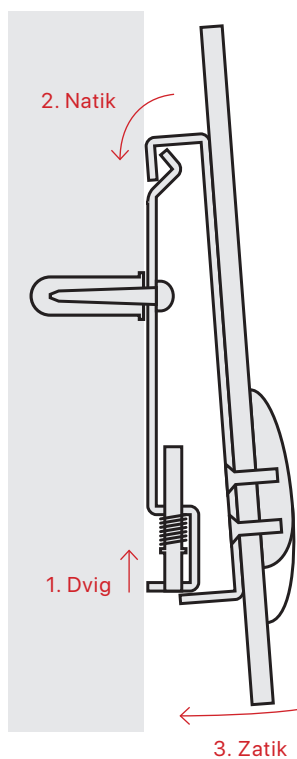

Pritrditev na steno

plošča se pritrdi z dvema vijakoma, priprava ležišča je odvisna od materiala stene

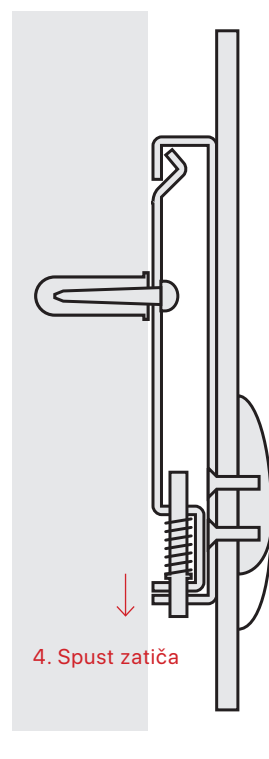

Montaža

pred natikanjem plošče dvignemo zatiče in jih zatakamo ob rob luknje, nato jih spustimo v ležišče

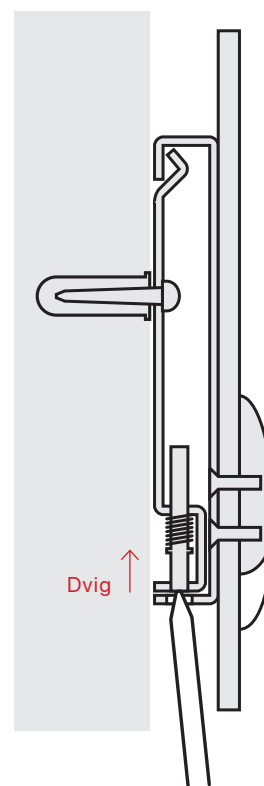

Demontaža

s primernim predmetom (svinčnik) dvignemo zatiče iz ležišča in jih zatakamo ob rob luknje

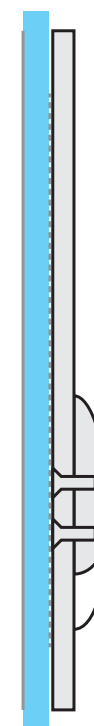

Montaža na steklo

na steklo se tabla lepi z dvostranskim lepilom, neposredno brez ogrodja; zadnja stran se maskira s samolepilno nalepko

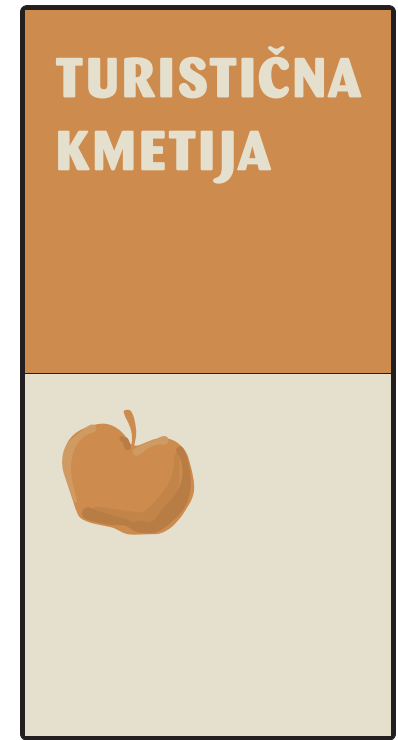
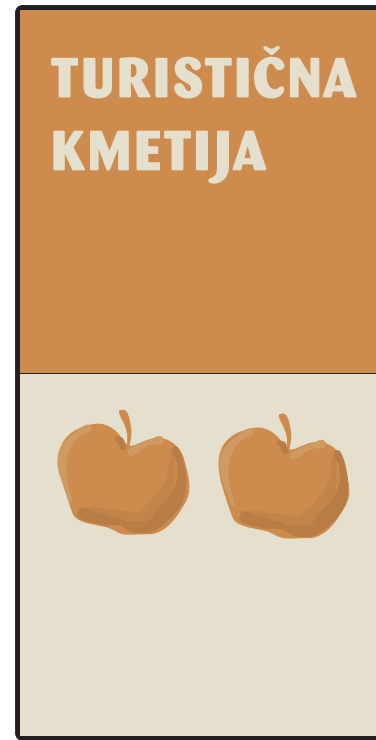
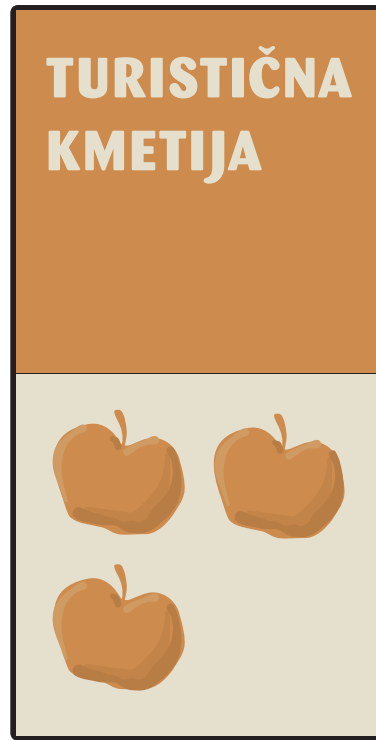
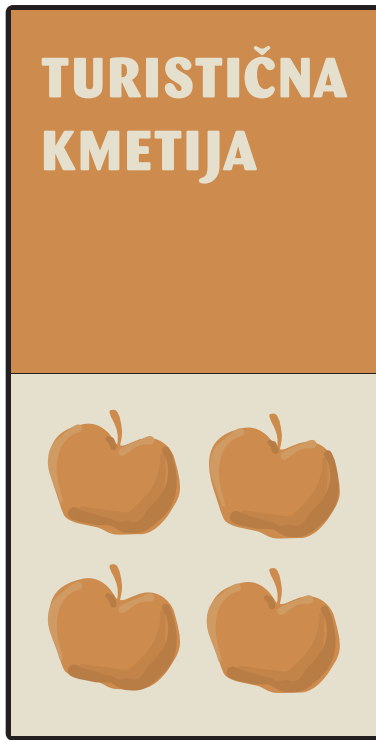

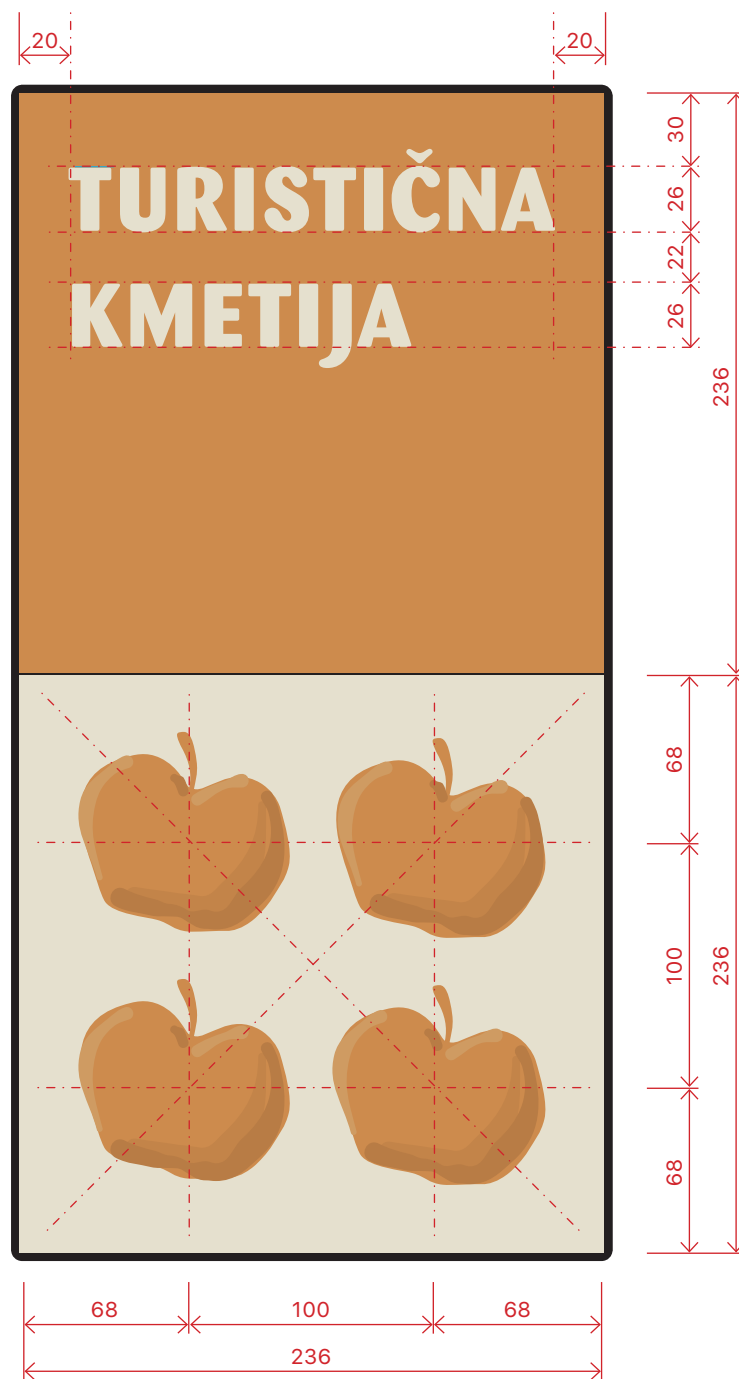

Zgornja plošča

Osnova

barva surove žgane keramične plošče - opečna

Napis

Prosojna krem bela glazura / sitotisk

Spodnja plošča

Osnova

Prosojna krem bela glazura

Jabolka

barva surove žgane keramike - opečna

Postavitev jabolk

Razvrstitev tridimenzionalnih jabolk po mreži

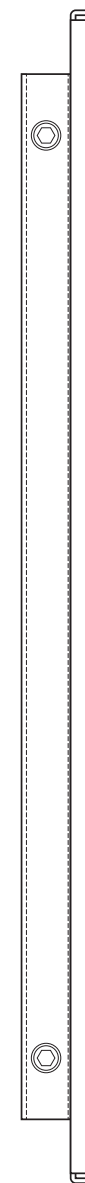
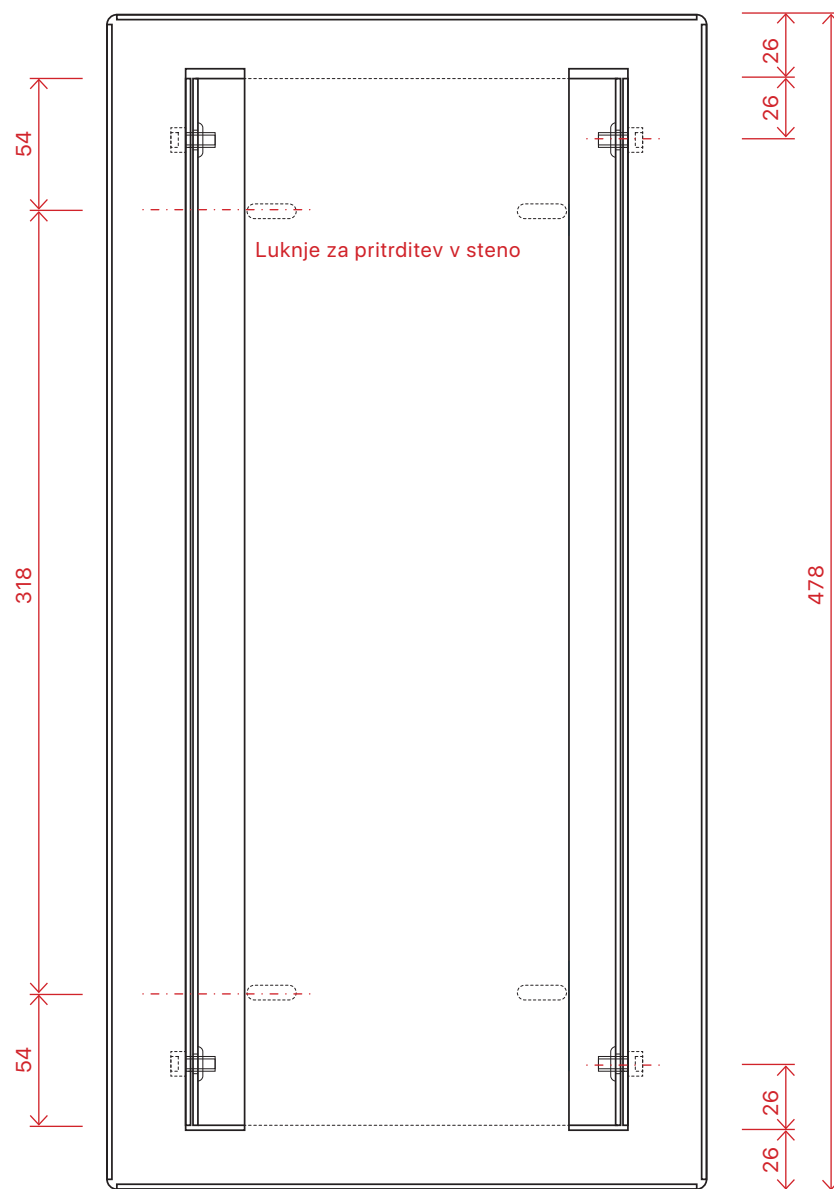

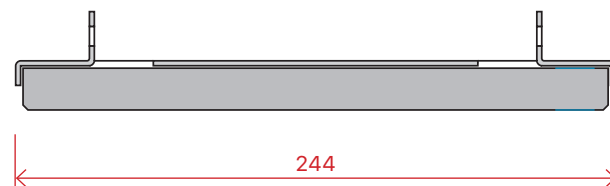
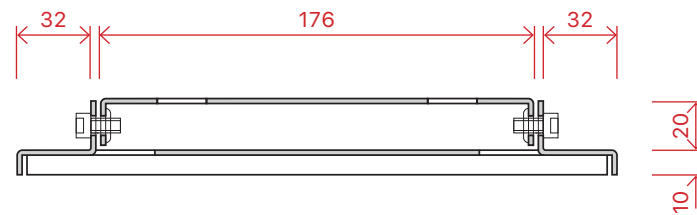
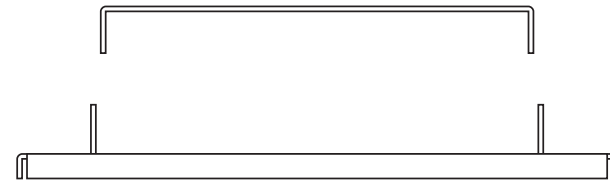

Keramična plošča

Žgana keramika
Debelina 17 mm
Lepljeno v konstrukcijo

Nosilno ogrodje

Pocinkana pločevina
Debelina 2 mm
Lakirano RAL 9005